

# tres

Manual de  
instruções  
modelo S04

Modo



## Introdução

- 04 ..... Utilização conforme a finalidade
- 04 ..... Símbolos de advertência
- 05 ..... Contato TRES®
- 05 ..... Avisos de segurança
- 07 ..... Instruções de utilização e eliminação
- 08 ..... Descrição dos componentes da máquina

## Instalação

- 09 ..... Primeira utilização ou após um longo período sem usar
- 10 ..... Ligando a máquina
- 11 ..... Sinalizações gerais de funcionamento
- 13 ..... Regulagem da altura das xícaras

## Preparando o produto

- 14 ..... Preparação de bebidas
- 15 ..... Utilização correta das teclas
- 16 ..... Reprogramação da quantidade de bebida na xícara
- 17 ..... Voltando às configurações originais de fábrica
- 18 ..... Aumentando a temperatura da bebida
- 19 ..... Economia de energia

## Limpeza e manutenção

- 20 ..... Limpeza completa
- 21 ..... Limpeza diária
- 22 ..... Descalcificação
- 25 ..... Adiado o processo de descalcificação
- 26 ..... Alterando a frequência do processo de descalcificação

## Outros

- 27 ..... Solução de problemas
- 27 ..... Dados técnicos

# Introdução

## Caro Cliente,

Obrigado por ter escolhido o nosso produto e pela confiança. Com esta máquina, você poderá degustar as suas bebidas preferidas a qualquer momento do dia, escolhendo entre as várias cápsulas que TRES® coloca à sua disposição.

## Utilização conforme a finalidade

Esta máquina destina-se a áreas domésticas ou semelhantes, como por exemplo:

- estabelecimentos comerciais, escritórios e outros ambientes de trabalho;
- agroturismo;
- pousadas, hotéis e outros ambientes do tipo residencial;

Utilizar apenas cápsulas específicas para a máquina TRES®. Qualquer outro uso não previsto nestas instruções pode causar ferimentos a pessoas e anular a garantia. O fabricante não é responsável por danos derivados do uso impróprio da máquina.

## Símbolos de advertência



### Atenção

Este é o símbolo de advertência de segurança. É usado para chamar a atenção sobre possíveis riscos de ferimentos. Observe as mensagens de segurança, evitando possíveis ferimentos ou morte.



### Nota

Este é o símbolo usado para destacar algumas ações que melhoram o uso da máquina.



**Abasteça sua máquina apenas com água potável e sem gás. Não usar leite ou outros líquidos.**



**Não lavar na máquina de lavar louça.**

## Símbolos de advertência



### Dicas de manutenção.



Este símbolo é utilizado para ressaltar uma sinalização luminosa LARANJA / AZUL / VERDE.



Este símbolo é utilizado para ressaltar uma sinalização luminosa VERMELHA.



Este símbolo é utilizado para ressaltar uma sinalização luminosa LARANJA.

## Contato



escolhatres.com.br  
facebook/escolhatres

instagram: @escolha\_tres  
twitter: @escolhatres

## Avisos de segurança

Leia atentamente as instruções a seguir! Deste modo, evita-se o risco de acidentes e danos à máquina.

Após retirar a embalagem, certifique-se da integridade da máquina.

Em caso da presença de danos ou ao primeiro sinal de defeito (ruídos ou odores estranhos), ou caso encontre algum problema no interior da máquina, não utilize a máquina e ligue para 0800 9792021.

Os componentes da embalagem (sacos plásticos, etc.) não devem ser deixados ao alcance das crianças, uma vez que constituem potenciais fontes de perigo.

Utilize a máquina apenas se o cabo de alimentação estiver intacto. Se for preciso, substituí-lo; em caso de danos, ligue para 0800 9792021. Perigo de morte por choques elétricos.

Conserve e utilize a máquina apenas em locais interiores. Certificar-se de que elementos elétricos, plugues e cabos estejam secos. Nunca mergulhe a máquina em água. Proteja a máquina de gotas de água. Eletricidade e água em conjunto causam perigo de morte por descargas elétricas.

## Avisos de segurança

Ligue a máquina apenas em tomadas de corrente de acordo com as normas da lei. **Certifique-se de que a tensão da rede elétrica corresponde à indicada nas informações descritas no fundo da máquina.** Não usar extensões ou benjamins, acessórios para ligar mais de um aparelho na mesma tomada, pois podem não suportar a potência requerida, aquecendo e provocando curto-circuito e incêndios.

**A superfície onde a máquina for instalada deverá ser nivelada, firme e resistente ao calor.** A superfície de apoio não deve ter uma inclinação superior a 2°.

Por questão de segurança, esta máquina não deve ser manuseada por indivíduos portadores de debilidades psicofísicas e sensoriais reduzidas (inclusive crianças), a não ser que sejam atentamente acompanhadas e instruídas por uma pessoa responsável pela sua segurança. Vigie as crianças, certificando-se de que não brinquem com a máquina.

**Não deixe o cabo de alimentação próximo a superfícies quentes, cantos ou objetos cortantes.**

**Nunca introduza as mãos no compartimento das cápsulas.** Perigo de lesões.

**Feche sempre a alavanca e nunca abra quando a máquina estiver em funcionamento.**

**Nunca remova peças da máquina. Não insira nenhum objeto nas aberturas. Isso pode causar choques elétricos!** Qualquer intervenção não descrita nestas instruções deve ser realizada apenas por um Centro de Assistência Autorizada!

**Não desligue a máquina da tomada puxando pelo cabo de alimentação.** Desligue o plugue da tomada para que não haja danos.

Ao iniciar o ciclo de descalcificação o faça por completo para que resíduos do descalcificante não permaneçam na máquina. Caso contrário, a máquina pode danificar-se e tornar-se nociva para a saúde.

Limpe a máquina regularmente e de maneira cuidadosa. O resíduo gerado no caso de falta de higiene pode ser nocivo à saúde. Desligue a máquina e deixe-a esfriar antes de iniciar a limpeza.

Se for prevista a não utilização da máquina por longos períodos (férias etc.), desligue-a da tomada elétrica.

## Instruções de utilização e eliminação



Esta máquina foi fabricada com materiais de alta qualidade que podem ser reutilizados ou reciclados. Descarte a máquina num centro de recolhimento apropriado.



Para evitar qualquer utilização imprópria e os consequentes perigos envolvidos, garanta que a máquina não possa ser ligada à rede elétrica antes de entregá-la ao serviço de destruição. Para este fim, desligue a máquina da tomada elétrica e corte o cabo de alimentação o mais próximo possível da máquina.



A máquina, no final da sua vida útil, não deverá ser eliminada em conjunto com os resíduos urbanos. Poderá ser entregue a centros de recolhimento apropriados localizados nos municípios ou a revendedores que forneçam este serviço. Eliminar separadamente um eletrodoméstico permite evitar possíveis consequências negativas para o ambiente e para a saúde, derivantes de uma eliminação inadequada e permite recuperar materiais de modo a obter uma importante economia de energia e recursos. O símbolo do contentor de lixo impresso no produto indica a obrigação de eliminar separadamente os eletrodomésticos. A eliminação abusiva do produto por parte do utilizador comporta a aplicação de sanções administrativas previstas nas normas vigentes. A embalagem foi fabricada com material reciclável. Contatar as autoridades competentes para informações sobre as normas locais.

## Descrição dos componentes da máquina

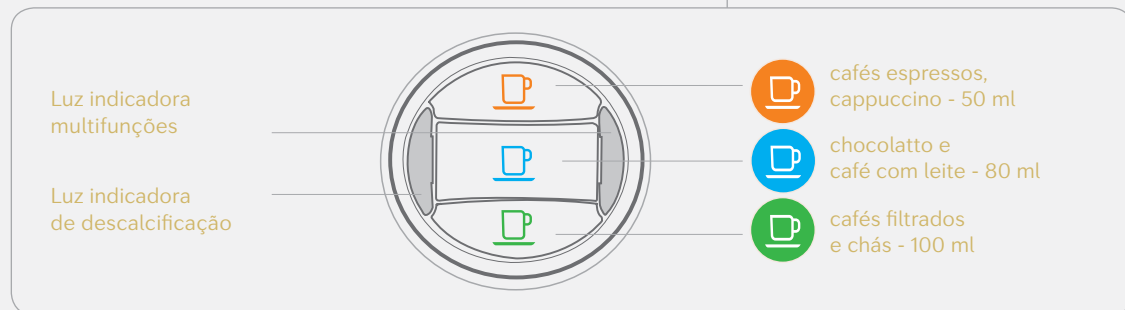
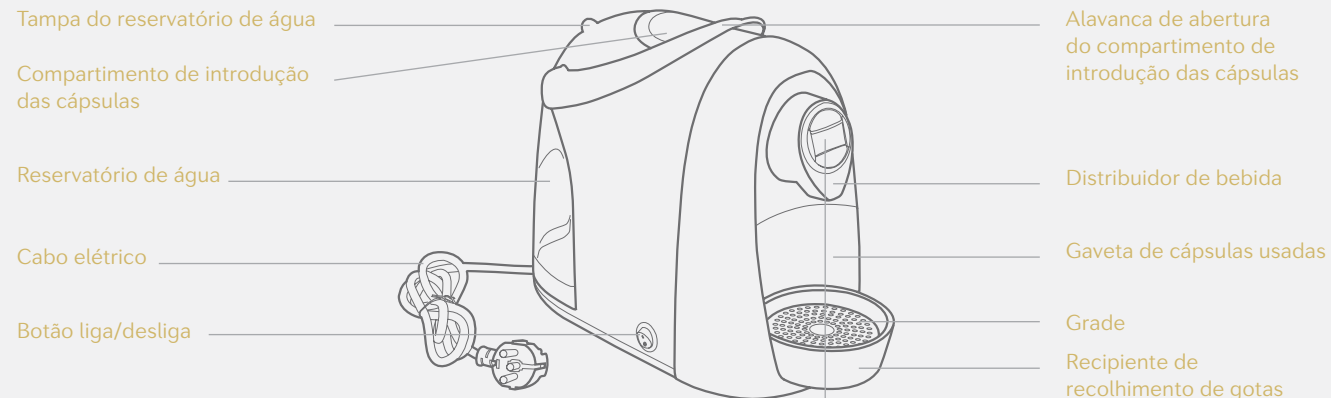

## Primeira utilização ou após um longo período sem usar

1. Encher o reservatório com água potável em temperatura ambiente (sem gás).
2. Introduzir o plugue na tomada e ligar a máquina.
3. As teclas de distribuição e a luz indicadora multifunções piscam simultaneamente.
4. Colocar um recipiente embaixo do distribuidor de bebida (com pelo menos 250 ml).
5. Pressionar a tecla azul e aguardar que a máquina termine o ciclo de carga do circuito hidráulico. A luz indicadora multifunções se apaga.
6. As teclas de distribuição piscam simultaneamente. A máquina encontra-se na fase de aquecimento.



**Nota**

Caso, no final do carregamento, as teclas de distribuição e a luz indicadora multifunções continuem a piscar, repetir as operações do ponto 5.



# Instalação

## Primeira utilização ou após um longo período sem usar

7. Quando as teclas acenderem e mantiverem-se fixas, enxaguar duas vezes, pressionando a tecla AZUL. Aguardar que a máquina termine o ciclo de enxágue.

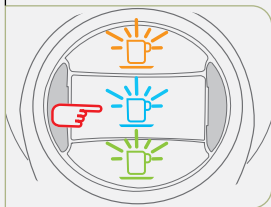

8. No final da operação, esvaziar o recipiente de recolhimento de gotas.

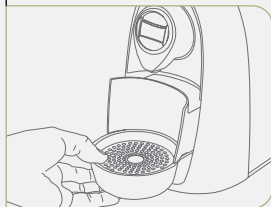

**Abasteça sua máquina apenas com água potável e sem gás.**

Abasteça sua máquina apenas com água potável e sem gás. Não usar leite ou outros líquidos.

## Sinalizações gerais de funcionamento

### Sinal de descalcificação

- Quando a luz indicadora de descalcificação piscar em LARANJA e a máquina emitir 3 sinais sonoros, deve realizar-se o ciclo de descalcificação (ver pág. 22).

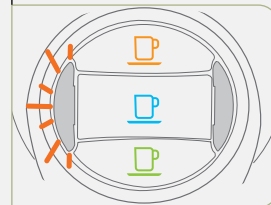

### Aquecimento

- As teclas piscam simultaneamente.

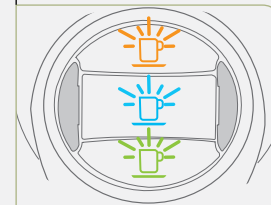

**Nota**

Quando a descalcificação está ativada é possível adiar o processo até o próximo ciclo. Veja na página 25.

## Ligando a máquina

1. Encher o reservatório com água potável em temperatura ambiente (sem gás).

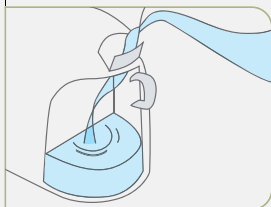

2. Plugar o cabo na tomada e ligar a máquina.

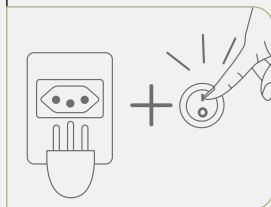

3. As teclas piscam simultaneamente. A máquina encontra-se na fase de aquecimento. Quando as teclas acenderem e mantiverem-se fixas, a máquina estará pronta para ser usada.

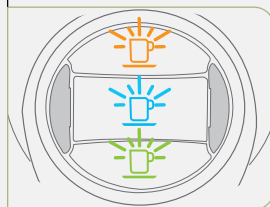

## Quando a água se esgotar durante o funcionamento

1. Se a luz indicadora multifunções piscar em VERMELHO e a máquina emitir 3 sinais sonoros iniciais e, posteriormente, um sinal sonoro intermitente, significa que o reservatório de água está vazio.

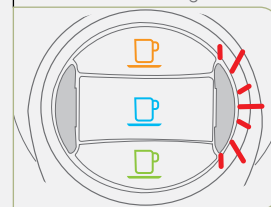

2. Encher o reservatório com água potável em temperatura ambiente (sem gás).

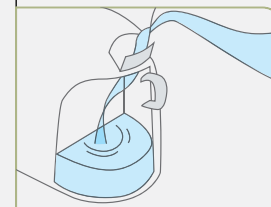

3. Pressionar a tecla azul e aguardar que a máquina termine o ciclo de carga do circuito hidráulico.

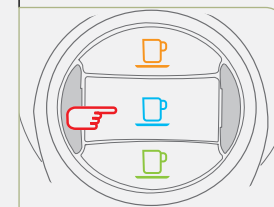

4. Quando as teclas acenderem de modo fixo, a máquina está pronta para ser usada.

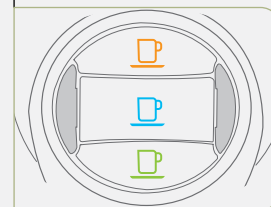

## Sinalizações gerais de funcionamento

Se a alavanca for levantada



### Atenção

Levantar a alavanca de forma incorreta durante a distribuição de um produto pode originar jatos de água quente. Perigo de queimaduras!

1. A alavanca nunca deve ser levantada durante a preparação de uma bebida.

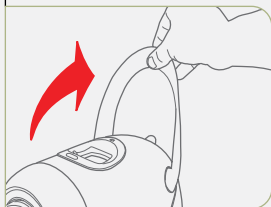

2. Se a alavanca for levantada durante a preparação de uma bebida, a luz indicadora multifunções pisca em VERMELHO e é emitido um sinal sonoro. A distribuição é imediatamente interrompida.

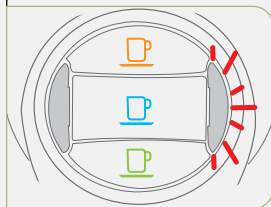

3. Fechar a alavanca.

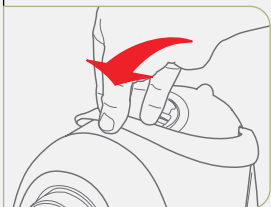

4. Pressionar a tecla azul para reconhecer o alarme e reiniciar o equipamento. A máquina está pronta para ser usada.

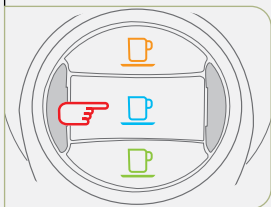

## Regulagem da altura das xícaras

1. A máquina pode ser regulada para permitir a utilização de xícaras grandes ou pequenas.

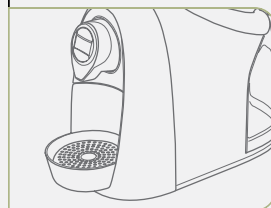

2. Inicialmente, a máquina está predefinida para ser utilizada com xícaras grandes ou canecas.

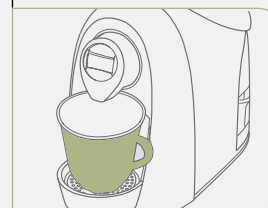

3. Para usar xícaras pequenas, deve-se levantar e virar a grade existente sobre o recipiente de recolhimento de gotas.

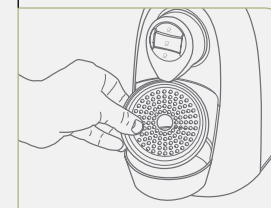

4. A grade deve ser colocada virada no recipiente de recolhimento de gotas.



5. Deste modo, podem ser utilizadas xícaras menores.





# Utilizando as cápsulas

## Preparação de bebidas



### Atenção

Nunca abra a cápsula antes de preparar uma bebida, certifique-se de que a gaveta de cápsulas usadas não está cheia.

1. Levantar a alavanca para abrir o compartimento de introdução de cápsulas.

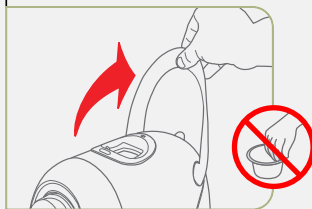

2. Introduzir a cápsula empurrando-a para dentro, com uma leve pressão.



3. Fechar a alavanca de modo firme.

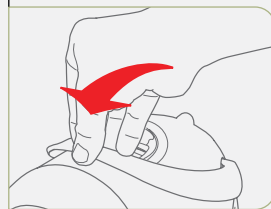

4. Colocar uma xícara embaixo do distribuidor de bebida.

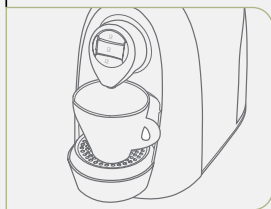

5. Pressionar apenas uma vez a tecla da bebida desejada.

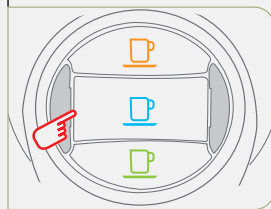

6. A tecla da bebida selecionada pisca. Ao término do preparo, sua bebida estará pronta para ser apreciada.

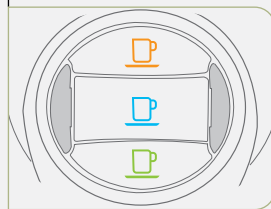

## Preparação de bebidas

7. Levantar a alavanca para expelir a cápsula para a gaveta de cápsulas usadas.

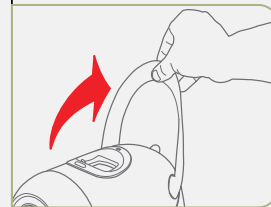

8. Fechar a alavanca.

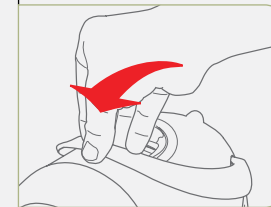

### Nota

A quantidade da bebida preparada pode ser reprogramada segundo o gosto pessoal e as dimensões das xícaras usadas. Para reprogramar, consultar a pág. 16.



### Nota

No circuito da máquina, podem ficar resíduos do produto preparado. Para preservar ao máximo o sabor de cada bebida, recomenda-se enxaguar a máquina após passar de uma bebida para outra. Para enxaguar, preparar uma bebida sem inserir uma cápsula. Para saber como realizar o procedimento de retrolavagem (enxágue do circuito), consulte o item Limpeza Diária na pág. 21.

## Utilização correta das teclas



Para preparar cafés espessos, cappuccino, use sempre a tecla LARANJA. Esse modo garante a pressão adequada para uma extração correta.



Para preparar café com leite e chocolatto, use sempre a tecla intermediária, de cor AZUL. A pressão deste botão é adequada para bebidas instantâneas.



Para preparar cafés filtrados e chás, use sempre o botão VERDE. Nesta função, a máquina é regulada a uma pressão adequada para a obtenção destas bebidas.



### Nota

Não use a tecla VERDE, de cafés filtrados e chás, para preparar cafés espessos. A pressão pode não ser suficiente para a obtenção de uma bebida cremosa e encorpada, típica do espresso. Do mesmo modo, não utilize a tecla LARANJA, de espessos, para cafés filtrados e chás, bem como não se deve utilizar a tecla AZUL para o preparo de cappuccino, pois as bebidas preparadas não terão a mesma qualidade pretendida por **TRES®**. Siga rigorosamente o modo de preparo contido nos rótulos das cápsulas de **TRES®**.



## Reprogramação da quantidade de bebida na xícara

A quantidade da bebida preparada pode ser reprogramada segundo o gosto pessoal e as dimensões das xícaras usadas. Para reprogramar siga os seguintes passos:



### Atenção

Antes de preparar uma bebida, certifique-se de que a gaveta de cápsulas não está cheia.

1. Levantar a alavanca para abrir o compartimento de introdução de cápsulas.

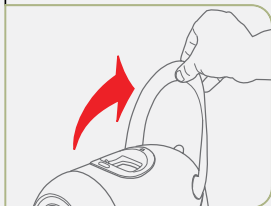

2. Introduzir a cápsula empurrando-a para dentro, com uma leve pressão.



3. Fechar a alavanca de modo firme.

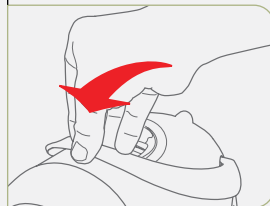

4. Colocar uma xícara embaixo do distribuidor de bebida.



5. Pressionar a tecla da bebida desejada e mantê-la pressionada.

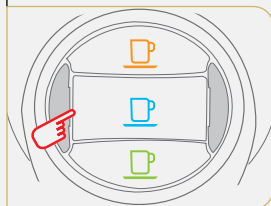

6. Quando a quantidade da bebida for atingida, soltar a tecla. Agora a tecla está programada. Para reprogramar a tecla que acabou de ser programada ou programar uma outra tecla, repetir as operações. A quantidade de bebida distribuída pode ser programada de 30 ml até um máximo de 250 ml.

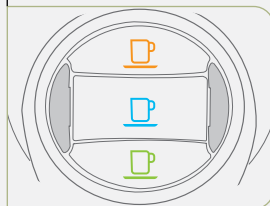

## Voltando às configurações originais de fábrica

1. Desligar e ligar a máquina pressionando o botão liga/desliga.

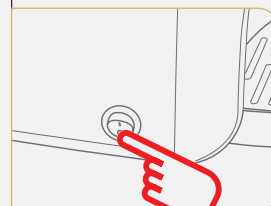

2. Levantar a alavanca para abrir o compartimento de introdução de cápsulas.

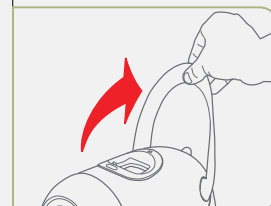

3. Manter o botão LARANJA pressionado e ao mesmo tempo, ligar a máquina pressionando o botão liga/desliga.

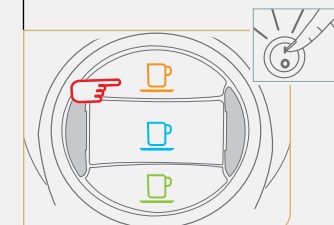

4. Ainda com o botão LARANJA pressionado, rapidamente abaixar e levantar a alavanca; Um sinal sonoro é emitido 5 vezes indicando que as configurações de fábrica foram restauradas.



5. Solte o botão LARANJA. As teclas de distribuição e a luz indicadora multifunções piscam simultaneamente, indicando que o processo foi concluído com sucesso.

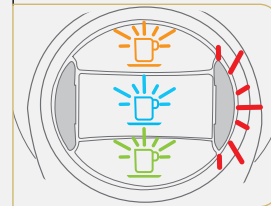

## Aumentando a temperatura da bebida

1. Levantar a alavanca para abrir o compartimento de introdução de cápsulas.

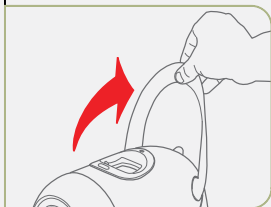

2. Manter pressionadas as teclas LARANJA e VERDE e ligar a máquina pressionando o botão liga/desliga.

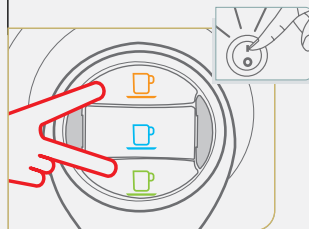

3. Pressionar o botão AZUL para mudar a temperatura. Cada vez que é pressionada a máquina emite um sinal sonoro. Veja abaixo quantos graus você deseja aumentar.

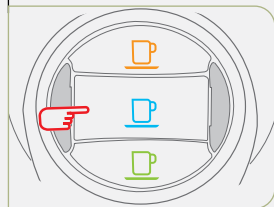

4. Desligar e ligar a máquina pressionando o botão liga/desliga.

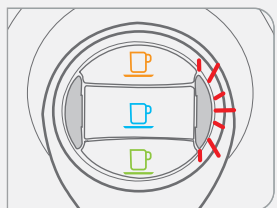
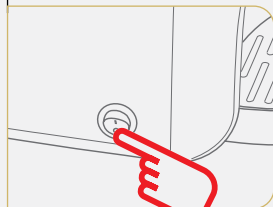

Luz indicadora multifunções acesa: Temperatura padrão.

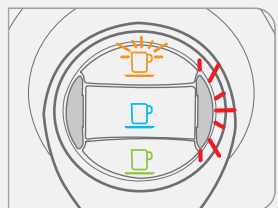

Luz indicadora multifunções acesa e tecla LARANJA piscando: Temperatura padrão + 1°C.

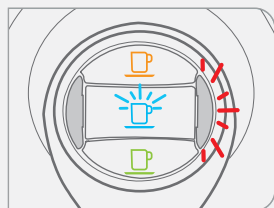

Luz indicadora multifunções acesa e tecla AZUL piscando: Temperatura padrão + 2°C.

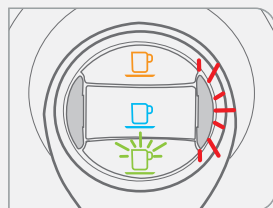

Luz indicadora multifunções acesa e tecla VERDE piscando: Temperatura padrão + 3°C.

## Economia de energia

A máquina reduz automaticamente o consumo após 1 hora sem utilização. As teclas piscam lentamente e na sequência de cores - LARANJA / AZUL / VERDE.

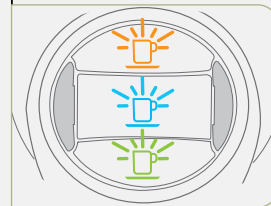

Para regressar às condições normais de uso, pressionar uma tecla qualquer ou abrir a alavanca; a máquina aquece. Quando a máquina estiver pronta para ser usada, as teclas acendem de modo fixo.

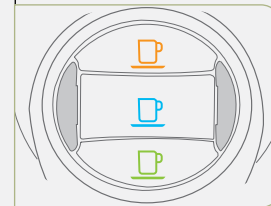

Para desativar (ou reativar) a função economia de energia, realizar o seguinte procedimento:

1. Certificar-se de que a alavanca está abaixada.



2. Manter pressionadas as teclas AZUL e VERDE e ligar a máquina pressionando o botão liga/desliga.

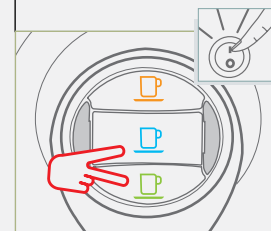

3. A luz indicadora multifunções pisca três vezes em VERMELHO e a máquina emite três sinais sonoros para confirmar a desativação do modo "Economia de Energia". Por sua vez, quando a função é reativada, a luz indicadora multifunções pisca duas vezes em VERMELHO e são emitidos dois sinais sonoros. Desligar e voltar a ligar a máquina.

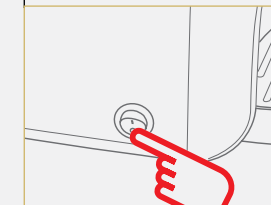

# Limpeza e manutenção

## Limpeza completa



### Nota

Após o preparo de sua bebida, a alavanca deve ser levantada para que as cápsulas caiam na gaveta de cápsulas usadas e não fiquem presas no compartimento de extração. Remova as cápsulas usadas do compartimento da máquina em até 12 horas, para preservar o compartimento limpo.

1. Retirar o recipiente de recolhimento de gotas e a gaveta de cápsulas usadas.



2. Levantar a gaveta de cápsulas usadas, esvaziá-la e enxaguá-la.



3. Retirar a grade, esvaziar o recipiente de recolhimento de gotas e enxaguá-los com água fria.

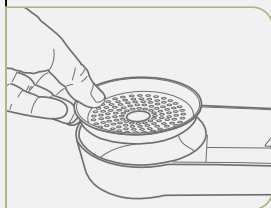

4. Esvaziar e enxaguar o reservatório de água.



### Dicas de manutenção

Para limpar a superfície da máquina, usar um pano macio e um detergente neutro. Não usar jatos de água para limpar a máquina e não lavar com palha de aço ou esponja abrasiva.



### Não lavar na máquina de lavar louça

Os componentes de plástico da máquina não podem ser lavados na máquina de lavar louça.

## Limpeza diária

1. Certificar-se de que sua máquina esteja ligada e o reservatório de água cheio.

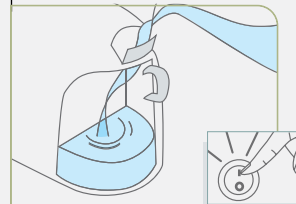

2. Levantar a alavanca e retirar o recipiente de recolhimento de gotas e a gaveta de cápsulas usadas. Remova as cápsulas usadas.



3. Colocar um recipiente embaixo do distribuidor de bebidas.

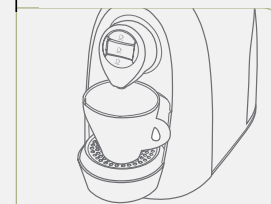

### Nota

A cápsula de retrolavagem é reutilizável. Não jogue fora.

4. Inserir a cápsula de retrolavagem e retornar a alavanca para a posição original.

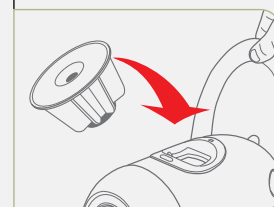

5. Selecionar a tecla AZUL para iniciar o ciclo de retrolavagem.

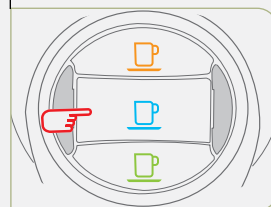

5. Aguardar o enxágue completo do sistema hidráulico.

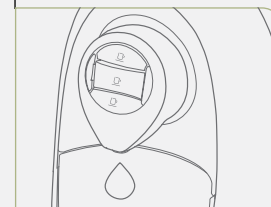

6. Repetir esta operação 2 vezes.

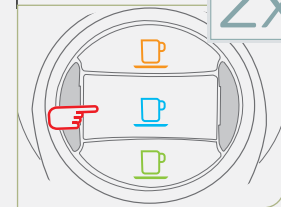

## Descalcificação

Quando a luz indicadora de descalcificação piscar em LARANJA e a máquina emitir 3 sinais sonoros, deve realizar-se o ciclo de descalcificação.

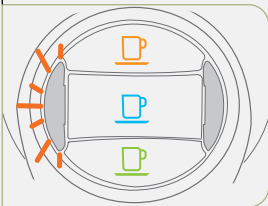

### Atenção

O procedimento de descalcificação apenas se faz necessário se a temperatura e o fluxo de água da máquina estiverem comprometidos. Caso contrário o procedimento não é necessário e em caso de aviso pode ser adiado até o próximo ciclo. Ver o processo na pág. 25.



### Nota

A máquina possui um programa avançado que verifica a quantidade de água usada para a preparação dos produtos. Essa medição indica ao utilizador quando a máquina precisa de um ciclo de descalcificação. As indicações específicas são tratadas na pág. 11.



### Atenção

Leia ATENTAMENTE as precauções de uso presentes na embalagem do descalcificante. Evite o contato com os olhos, a pele e a superfície da máquina. Durante a descalcificação, não desligue a máquina e não levante a alavanca. Deverá estar presente uma pessoa durante a operação. Não utilize vinagre: pode danificar a máquina! Recomenda-se a utilização de descalcificante que foi desenvolvido de acordo com as características técnicas da máquina, garantindo a segurança do consumidor. Para adquiri-lo entre em contato com o SAC (veja o contato na pág. 05). A solução descalcificante deve ser eliminada conforme indicado pelo fabricante e/ou segundo as normas vigentes no país de utilização.

1. Desligar a máquina.

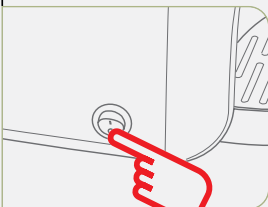

2. Esvaziar e enxaguar a gaveta de cápsulas usadas e o recipiente de recolhimento de gotas.



3. Retirar e esvaziar o reservatório de água.



4. Misturar o conteúdo de uma embalagem de descalcificante com cerca de 750 ml de água (total de 1 L) e despejar no reservatório de água.

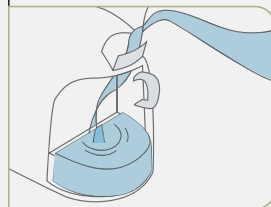

## Descalcificação

5. Colocar um recipiente (de pelo menos 250 ml) sob o distribuidor da bebida.

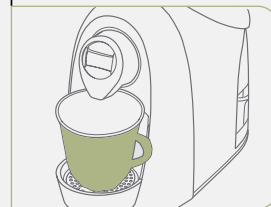

6. Certificar-se de que a alavanca está abaixada e de que não haja uma cápsula no interior do compartimento de introdução de cápsulas.

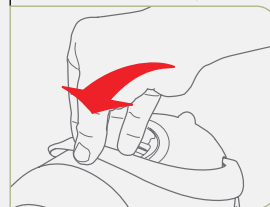

7. Manter pressionadas as teclas LARANJA e AZUL simultaneamente, ligar a máquina pressionando o botão liga/desliga.

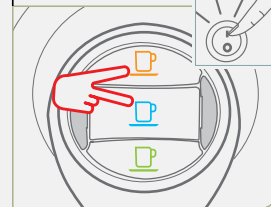

8. Junto à tecla AZUL, pisca alternadamente a luz indicadora multifunções e a luz indicadora de descalcificação (VERMELHO e LARANJA). Pressionar a tecla AZUL para iniciar o ciclo de descalcificação.

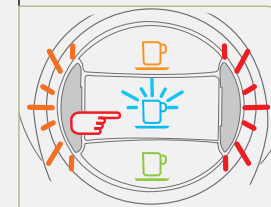

9. A máquina distribui a solução descalcificante em intervalos (5 distribuições intercaladas por uma pausa de 10 minutos, com a duração de 45 minutos, aproximadamente). Durante esta fase, as teclas não devem ser pressionadas e a luz indicadora multifunções pisca alternadamente (VERMELHO e LARANJA).

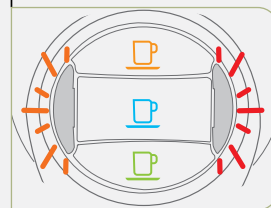

10. Se o recipiente encher, esvazie-o.

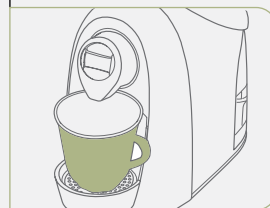

11. Quando o ciclo terminar, a tecla AZUL pisca alternadamente ao mesmo tempo em que a luz indicadora multifunções e a luz indicadora de descalcificação (VERMELHO e LARANJA).

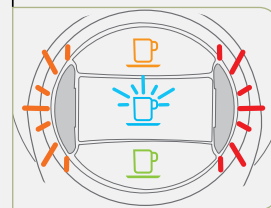

12. Enxaguar, cuidadosamente, o reservatório de água e enchê-lo com água potável em temperatura ambiente (sem gás).

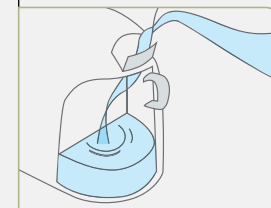

## Descalcificação

13. Esvaziar e enxaguar a gaveta de cápsulas usadas e o recipiente de recolhimento de gotas.



14. Junto à tecla AZUL, piscam alternadamente, as luzes indicadoras multifunções e de descalcificação (VERMELHO e LARANJA). Pressionar a tecla AZUL para iniciar o ciclo de enxaguamento.

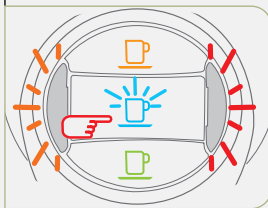

15. A máquina distribui a água para enxágue. Durante esta fase, a luz indicadora multifunções pisca alternadamente (2 vezes em VERMELHO e 2 vezes em LARANJA).

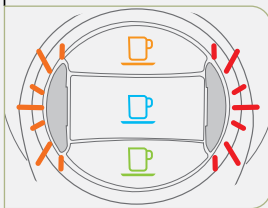

16. Se o recipiente encher, esvazie-o.

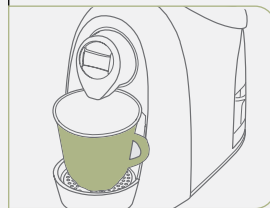

17. Quando o ciclo de enxágue terminar, as teclas piscam alternadamente com as luzes indicadoras multifunções e de descalcificação (VERMELHO e LARANJA). A máquina emite um sinal sonoro.

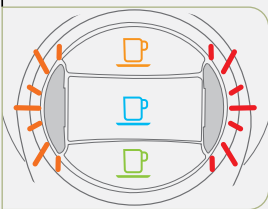

18. Encher o reservatório com água potável em temperatura ambiente (sem gás).

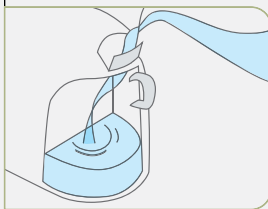

19. Esvaziar e enxaguar a gaveta de cápsulas usadas e o recipiente de recolhimento de gotas. Pressionar a tecla AZUL para sair do ciclo.

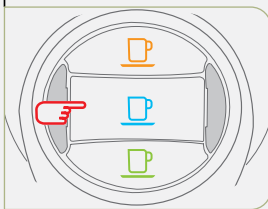

### Dicas de manutenção

Para limpar a superfície da máquina, use um pano macio e detergente neutro.

## Adiando o processo de descalcificação

1. Desligar a máquina.

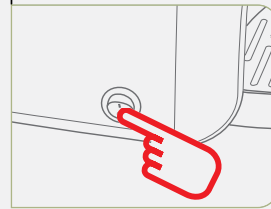

2. Certificar-se de que a alavanca está abaixada e de que não haja uma cápsula no interior do compartimento de introdução de cápsulas.

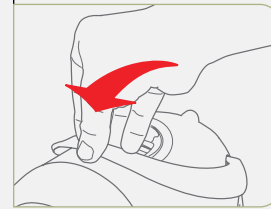

3. Manter pressionadas as teclas LARANJA e AZUL simultaneamente, ligar a máquina pressionando o botão liga/desliga.

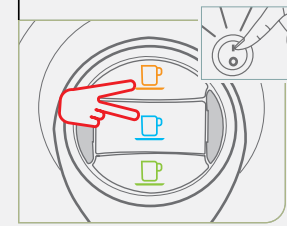

4. Junto à tecla AZUL, piscam alternadamente a luz indicadora multifunções e a luz indicadora de descalcificação (VERMELHO e LARANJA).

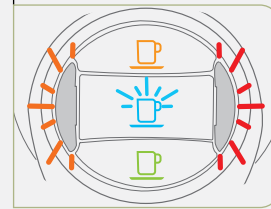

5. Pressionar as teclas LARANJA e VERDE durante 3 segundos. Ao final do processo a máquina emitirá 3 sinais sonoros e a descalcificação estará adiada até o próximo ciclo.

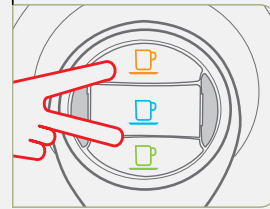

### Nota

O consumo de água no Brasil é, em geral, decorrente de água potável, tratada pela rede pública. Devido a esse fato, a água consumida no Brasil não tem incidência de elementos que provocam a calcificação. No entanto, é sempre importante conhecer a água do local onde está a máquina para determinar corretamente a melhor função a ser utilizada. Em caso de dúvidas entre em contato com o SAC.

## Alterando a frequência do processo de descalcificação

1. Desligar a máquina e manter a alavanca levantada.

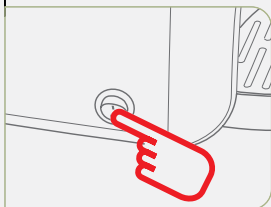

2. Manter pressionadas as teclas AZUL e VERDE e ligar a máquina pressionando o botão liga/desliga.

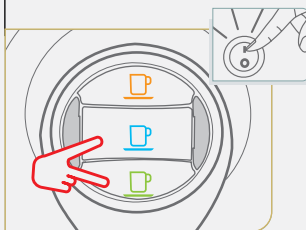

3. Pressionar a tecla AZUL para mudar a configuração. Cada vez que é pressionada a máquina emite um sinal sonoro. Veja abaixo qual a frequência que você deseja.

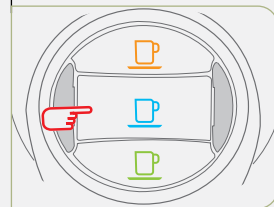

4. Pressionar a tecla LARANJA e desligar a máquina pressionando o botão liga/desliga, para confirmar.

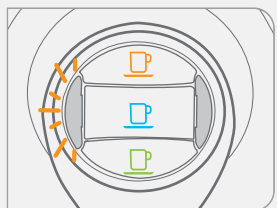
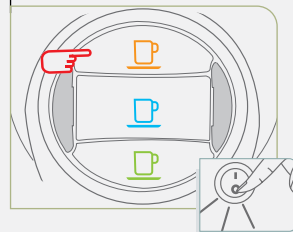

Luz indicadora de descalcificação acesa: Alarme desligado (configuração de fábrica)

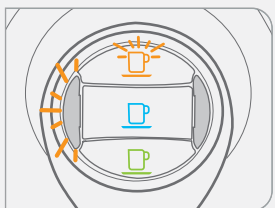

Luz indicadora de descalcificação acesa e tecla LARANJA piscando: Alarme após 50 litros.

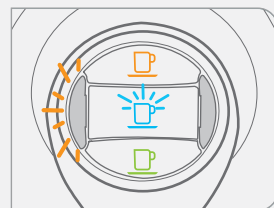

Luz indicadora de descalcificação acesa e tecla AZUL piscando: Alarme após 100 litros.

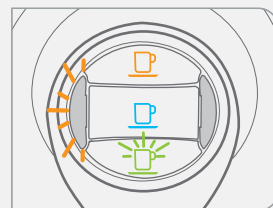

Luz indicadora de descalcificação acesa e tecla VERDE piscando: Alarme após 200 litros.

## Outros

## Soluções de problemas

PROBLEMA	CAUSA	SOLUÇÃO
Não sai bebida. A luz indicadora de funções pisca em VERMELHO	O reservatório de água está vazio.	Encher o reservatório com água potável. Pressionar uma tecla para recarregar o circuito. Quando as teclas estiverem acesas de modo fixo, a máquina está pronta para ser usada.
A bebida não está suficientemente quente.	Xícaras frias.	Preaquecer a xícara.
Não é possível abaixar a alavanca.	A gaveta de cápsulas usadas está cheia. A cápsula está bloqueada dentro da máquina.	Esvaziar a gaveta de cápsulas usadas. Remover a cápsula usada.
A bebida é distribuída muito lentamente e com uma qualidade insuficiente.	Foi utilizada a tecla errada.	Utilizar a tecla correta indicada na embalagem da cápsula.

## Dados técnicos

P

Máx. 15 bar



< 70dB A



temperatura ambiente:  
10 °C - 40 °C

Dimensões

170 mm

296 mm

260 mm



1,2 litro



aproximadamente  
4 kg



127V ~60Hz 1050W  
220V ~60Hz 950W

As informações presentes neste manual estão sujeitas a alteração sem aviso prévio, para consultar a versão atualizada acesse: [www.escolhatres.com.br](http://www.escolhatres.com.br)

Manual  
S04 MODO  
Rev\_v01/2014B

